



QUICK

Foto Campainha Wi-Fi

Manual de Instruções
Quick Foto Campainha Wi-Fi
Rev. 1

Sumário

1. Identificações	03
Módulo externo	03
Dados técnicos	03
Estado do led indicador	03
2. Identificações	04
Módulo interno	04
Dados técnicos	04
3. Conteúdo da embalagem	04
4. Esquema de ligação	
Módulo interno / Módulo externo	05
5. Fixação do Produto	
Módulo externo / Utilizando fita dupla face	05
Módulo externo / Utilizando parafusos	06
Módulo externo / Desmontagem da capinha	06
6. Emparelhamento dos módulos	06
7. Conexão com o aplicativo	
Passo a passo	07
8. Incluindo Quick Foto no AGL HOME	07
Modo padrão (Modo Fácil)	08
Modo alternativo (Modo AP)	09
9. Configurar notificações	10
10. Acesso aos GIF's	11
11. Certificado de garantia	12

Identificações

MÓDULO EXTERNO

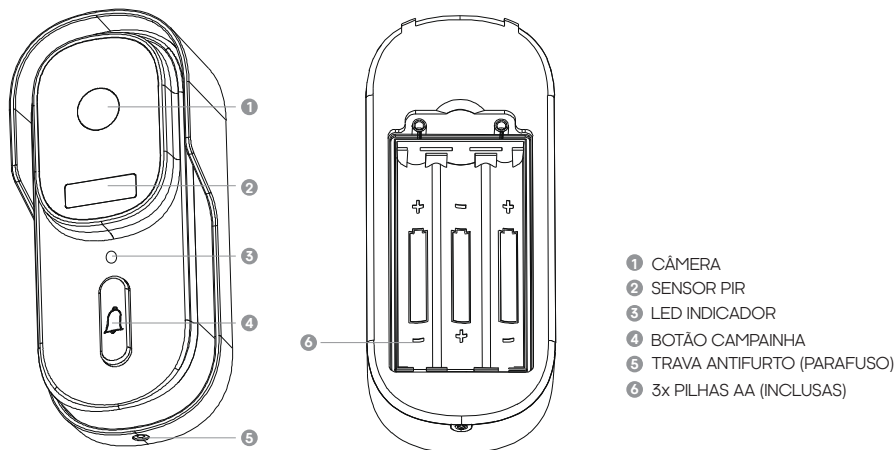

- ❶ CÂMERA
- ❷ SENSOR PIR
- ❸ LED INDICADOR
- ❹ BOTÃO CAMPAINHA
- ❺ TRAVA ANTIFURTO (PARAFUSO)
- ❻ 3x PILHAS AA (INCLUSAS)

Dados Técnicos

MÓDULO EXTERNO

Alimentação	3x pilhas alcalinas AA (inclusas)
Ângulo de visão	70°
Aplicativo	AGL Home, Tuya e Smart Life
Armazenamento	Em CLOUD (Nuvem) gratuito por últimos 3 dias
Certificação	IP65 (Proteção contra Poeira e Jatos de Água)
Compressão GIF	H.264/H.265
Dimensão	135*60*41mm
Frequência de Trabalho	433MHz
Iluminação infravermelho	2 x LED 850nm
Material	PC+ABS
Peso	392g
Resolução da imagem	640 x 480
Taxa de quadros	1~25 por segundo
Temperatura de Trabalho	-20°C ~ 50°C, humidade menor que 90%
Wi-Fi	IEEE802.11b/g/n (2.4Ghz)

ESTADOS DO LED INDICADOR

Vermelho (Piscando lento)	Aguardando conexão com Wi-Fi
Vermelho (Piscando rápido)	Conectando ao Wi-Fi
Vermelho	Botão da campainha acionado

Identificações

MÓDULO INTERNO

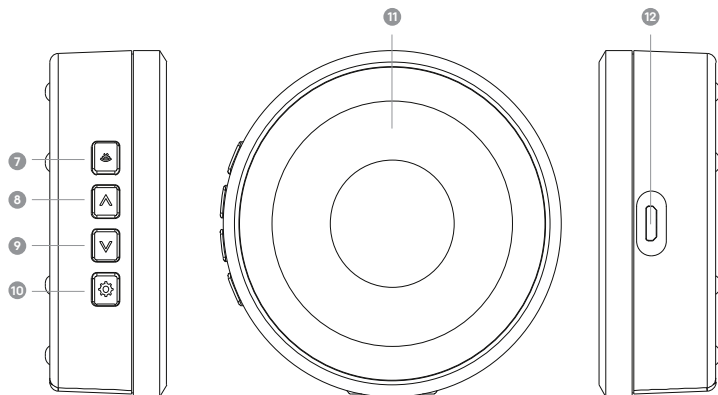

- 7 VOLUME
- 8 MÚSICA ANTERIOR
- 9 PRÓXIMA MÚSICA
- 10 DEFINIR
- 11 LUZ INDICADORA
- 12 PORTA USB (DC5V)

Dados Técnicos

MÓDULO INTERNO

Alimentação	DC5V (porta USB)
Consumo em Standby	<0.5W
Dimensão	75*27mm
Distância Máx. comunicação	30 metros
Frequência de Trabalho	433MHz
Material	ABS
Peso	59g
Volume	25~85dB

Conteúdo da embalagem

Nome	Quantidade
Módulo Externo	01
Módulo Interno	01
Kit de Parafusos para Fixação	01
Fita Dupla Face	02
Cabo USB	01
Pilhas Alcalinas AA	03

Esquema de ligação

MÓDULO INTERNO

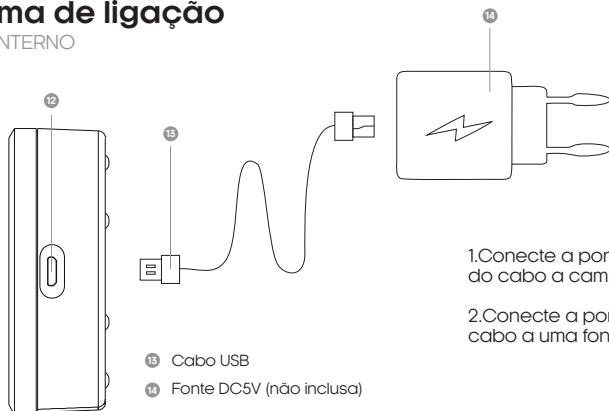

1. Conecte a ponta micro USB do cabo a campainha.

2. Conecte a ponta USB do cabo a uma fonte DC5V.

15 Cabo USB

14 Fonte DC5V (não inclusa)

Esquema de ligação

MÓDULO EXTERNO

1. Instale 3 pilhas alcalinas AA na posição correta no compartimento de pilhas.

2. Tampe o compartimento de pilhas.

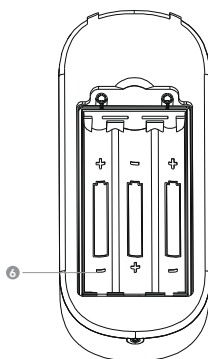

Fixação do produto

Utilizando a fita dupla face
Módulo Externo

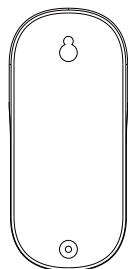

1. Aplique a dupla face na tampa de encaixe da campainha.

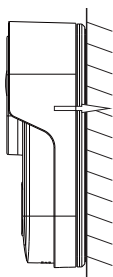

2. Fixe a tampa de encaixe da campainha na parede. (certifique-se de que a superfície seja lisa e livre de poeira) e pressione por cerca de 30 segundos para fixá-la.

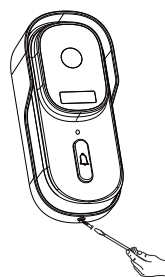

3. Encaixe a campainha na tampa traseira, e em seguida, fixe com o parafuso antifurto.

Utilizando parafusos Módulo Externo

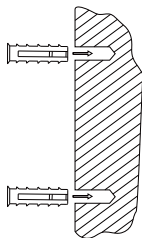

1. Use a tampa traseira da campinha para marcar os furos, perfure, e encaixe as buchas nos furos.

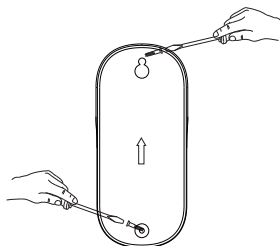

2. Fixe a tampa de encaixe da campinha na parede.

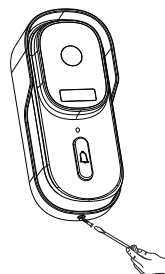

3. Encaixe a campinha na tampa traseira, e em seguida, fixe com o parafuso antifurto.

Desmontagem da capinha Módulo Externo

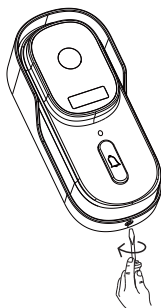

1. Retire o parafuso antifurto com o auxílio de uma chave de fenda.

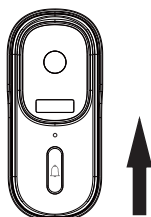

2. Pegue a campinha, empurre-a para cima, e puxe para remover.

Emparelhamento dos módulos



ATENÇÃO: Os módulos já vêm emparelhados de fábrica. Procedimento necessário apenas caso um módulo perca o emparelhamento com o outro.
Distância máxima: 30 metros.

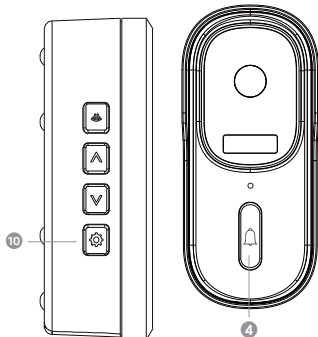

1. Pressione o botão **"Definir"** por cerca de 3 segundos, até ouvir o som de pássaros.

2. Pressione o botão da campinha (módulo externo), por 2 vezes em menos de 30 segundos.

3. Se o módulo interno tocar, o emparelhamento foi bem sucedido. Caso contrário, repita o passo 2.



ATENÇÃO: Para emparelhar mais de um módulo interno, repita a operação acima. Para apagar o emparelhamento, basta segurar o botão definir por 10 segundos, até sair o som **"ding dong"**, duas vezes.

Conexão com aplicativo

Para se comunicar com o módulo externo através do smartphone, é necessário a utilização do aplicativo **AGL Home**, disponível para IOS e Android.

Para instalá-lo, basta buscar pelo nome "AGL Home" na loja de aplicativos de seu smartphone, ou digitalizar o código QR abaixo.



AGL HOME

Android 5.0 ou superior
IOS 11.0 ou superior



Passo a passo

Com o aplicativo instalado você pode criar sua conta. Caso você já tenha uma conta **AGL Home**, basta clicar no botão para fazer login com uma conta existente.

Se ainda não possui uma conta **AGL Home**, clique em **Registrar** e siga os passos no próprio aplicativo.

É necessário ter um e-mail para receber o código de validação. Somente com este código o aplicativo é registrado e fica disponível para incluir dispositivos.

Siga os passos exibidos na tela do celular para concluir a criação da sua conta. Com a conta criada você será direcionado para tela inicial do aplicativo, que vamos usar para adicionar a campanha, como descrito nos próximos passos.



ATENÇÃO: Não use a opção '**Experimentar o aplicativo**' para adicionar os dispositivos. Esta opção é temporária e não pode ser acessada novamente. Todos os dispositivos incluídos nesta opção não poderão mais ser configurados ou utilizados via aplicativo. Use somente para conhecer os recursos do aplicativo.

Depois de criar a conta no AGL Home ou logar em alguma conta existente, o aplicativo exibe a tela inicial com todos os dispositivos já pareados anteriormente. Se a conta é nova, a tela inicial não mostrará nenhum dispositivo e estará pronta para adicionar qualquer produto da linha.

Incluindo a quick foto no AGL Home

Antes de iniciar o processo de inclusão, certifique-se de que o seu celular está conectado a uma rede Wi-Fi 2,4Ghz. Esta rede deve ser a mesma que a campanha Quick Foto vai usar para se conectar à internet.

Modo padrão (Modo Fácil)

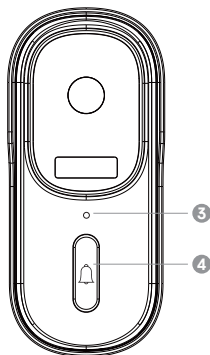

1. Alimente o módulo externo com 3 pilhas alcalinas do tipo AA. Após o LED indicador acender (03), aperte o botão da campainha (04) e segure por aproximadamente 10 segundos ou até que o led pisque.

2. Após o LED Indicador acender em vermelho piscando lentamente, no seu smartphone habilite o “Bluetooth”, abra o aplicativo **AGL Home** e na tela inicial seleccione o símbolo “+” no canto superior direito, e seleccione “Adicionar dispositivo” (figura 1), e então seleccione “Adicionar” (figura 2) e seleccione o símbolo “+” no canto direito em “Quick Foto WiFi” (figura 3).



ATENÇÃO: Certifique-se de que o “Bluetooth” de seu smartphone esteja habilitado para que o pareamento no “Modo Fácil” possa ser realizado e que o módulo externo esteja recebendo o sinal Wi-Fi de sua residência.



Figura 1



Figura 2

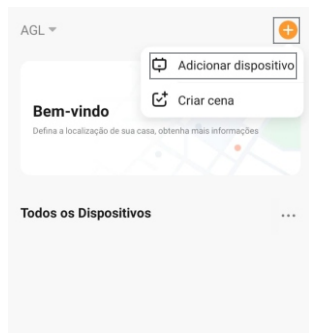

Figura 3

3. Na próxima tela, confirme se o celular está conectado em uma rede Wi-Fi 2.4GHz, pois esta será a rede utilizada pela campainha. Digite o nome e senha do seu Wi-Fi 2.4Ghz e clique em “próximo” (figura 4).

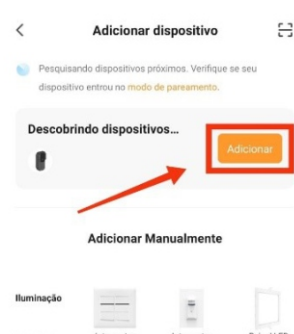
4. Nas próximas telas, ao finalizar o processo, basta seleccionar a opção “concluído” (figura 5), e pronto, o dispositivo já está sincronizado a sua conta (figura 6).



Figura 4



Figura 5



Figura 6

Modo Alternativo (Modo AP)

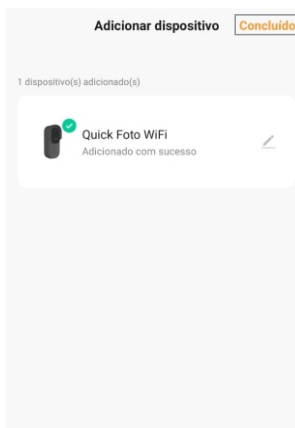

1. Alimente o módulo externo com 3 pilhas alcalinas do tipo AA. Após o LED indicador acender (03), aperte o botão da campainha (04) e segure por aproximadamente 10 segundos ou até que o LED pisque.

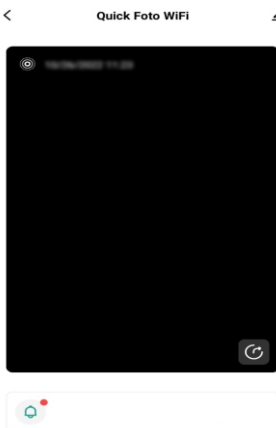
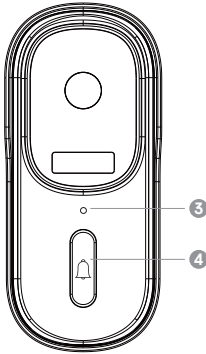
2. Após o LED Indicador acender em vermelho piscando lentamente, no seu smartphone abra o aplicativo **AGL Home**, na tela inicial selecione o símbolo “+” no canto superior direito, e selecione “**Adicionar dispositivo**” (figura 7), e então na próxima tela selecione na classificação “**Interfonia**” o dispositivo “**Quick Foto WiFi**” (figura 8).

3. Na próxima tela (figura 9), no canto superior direito, selecione “**Modo AP**” e clique em **próximo**. Prosseguindo com o processo temos uma tela pedindo a confirmação de que o dispositivo já foi reiniciado (led de indicação piscando devagar na cor vermelho), marque a opção “**Próxima etapa**” clique em “**Próximo**” (figura 10).



Figura 7



Figura 8

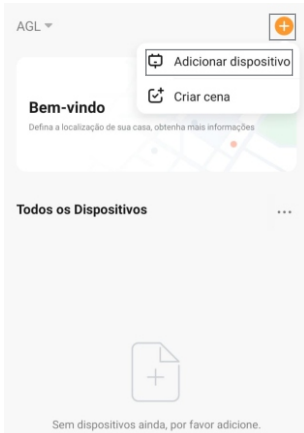

Figura 9

4. Na próxima tela, confirme se o celular está conectado em uma rede Wi-Fi 2.4GHz, pois esta será a rede utilizada pela campainha. Digite o nome e senha do seu Wi-Fi 2.4GHz e clique em “**Próximo**” (figura 11). Logo após deve-se selecionar a opção “**Conecte-se agora**” (figura 12), para que possa selecionar o dispositivo.

5. Conecte no WiFi “**Smartlife-XXXX**”, por padrão o mesmo não possui senha, ao conectar, volte a tela do aplicativo “**AGL Home**” (figura 13) e siga os próximos passos

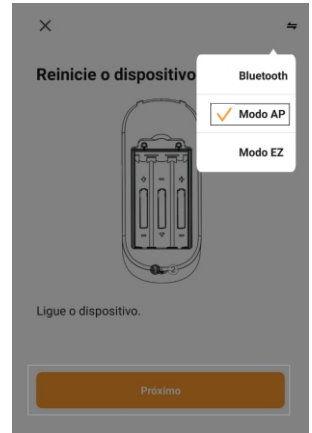

Figura 10



Figura 11



Figura 12

6. Nas próximas telas, ao finalizar o processo, basta selecionar a opção **“concluído”** (figura 14) e pronto, o dispositivo já está sincronizado a sua conta (figura 15).

X



Figura 13



Figura 14

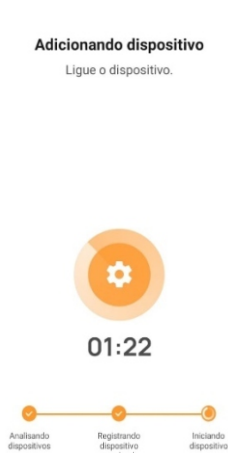

Figura 15

Configurar notificações

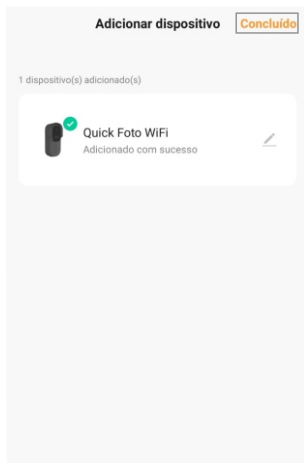
Para configurar as notificações da “Quick Foto”, basta seguir os passos abaixo:

1. Clique no símbolo de **“lápis”** no canto superior direito da tela principal da campanha “Quick Foto” (figura 16).

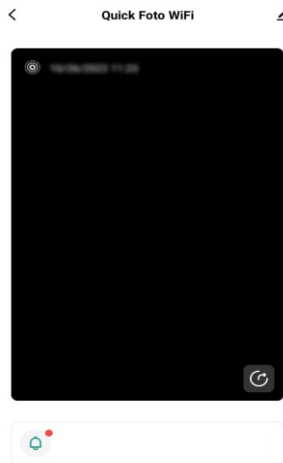
2. Selecione a opção **“Message push setting”** (figura 17).

3. Acione ou não as opções desejadas (figura 18):

• **Notification:** Ativa ou desativa todas as notificações.

• **Bell push:** Ativa ou desativa as notificações de quando alguém está tocando a campanha.

• **Sensor presença:** Ativa ou desativa notificações para quando a campanha identifica algum movimento a sua frente.



Figura 16



Figura 17

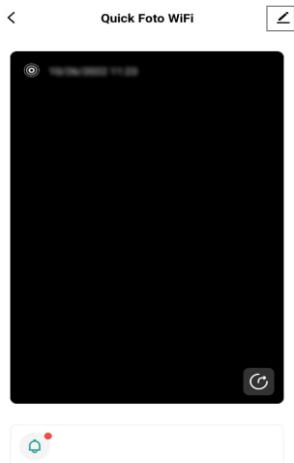

Figura 18

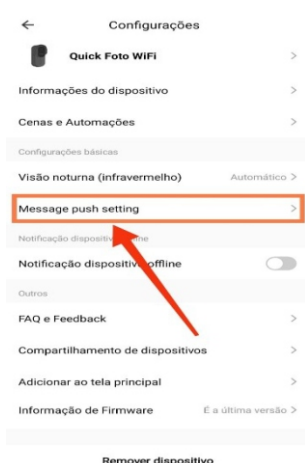

ATENÇÃO: Atente-se que a opção “Sensor presença”, diminui a vida útil das baterias de sua campanha.

Acesso aos GIF's

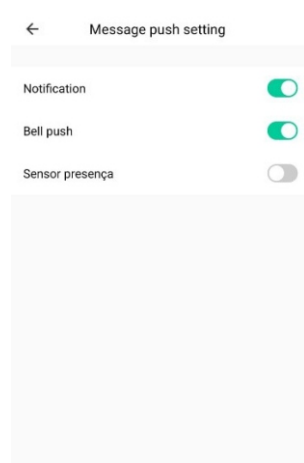
A campanha fotografica “Quick Foto” produz GIF's de 2 segundos, para visualizá-los basta seguir o passo a passo abaixo:

1. Na tela inicial da “Quick Foto WiFi”, pode-se visualizar o último GIF gravado pela mesma (figura 19).
2. Para visualiar todos os GIF's armazenados, basta selecionar a opção “**Campainha acionada**” na parte inferior da tela (figura 19).

Na aba “**Movimento**” (figura 20), pode-se visualizar todos os GIF's armazenados.



Figura 19



Figura 20

“**Editar**”: Para apagar alguma gravação.

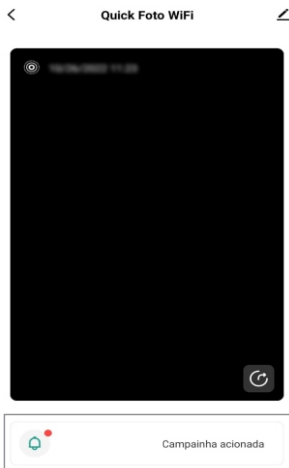
“**Todos**”: Para selecionar o tipo de ação gravada.

“**Hoje**”: Para selecionar a data que deseja visualizar os GIF's.

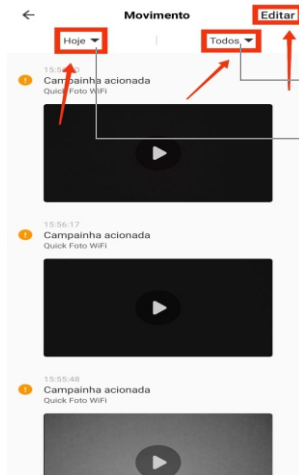
Certificado de Garantia

Firma-se por meio deste instrumento, a garantia contratual prevista no art. 50 do Código de Defesa do Consumidor. Rege-se-á a presente garantia pelos termos e condições abaixo expostas.

Para usufruir desta garantia, o consumidor deverá, obrigatoriamente, utilizar-se de uma das Assistências Técnicas Credenciadas AGL, especificamente aquelas que constam na relação que se encontra no site **www.aglbrasil.com** ou utilizar-se dos serviços da própria fábrica. Esta garantia é válida apenas no território brasileiro. O transporte de ida e volta do produto até a Assistência Técnica Autorizada ou fábrica, é de total responsabilidade do consumidor. No caso do consumidor solicitar à assistência técnica autorizada o atendimento domiciliar, deverá custear o deslocamento do técnico, não sendo as taxas referentes à visita cobertas por esta garantia.

I. Condições Gerais da Garantia

A presente garantia é concedida aos produtos fabricados ou comercializados pela AGL e tem vigência pelo período de 12 meses, já incluso neste o prazo da garantia legal. O período de garantia é contado a partir da data de emissão da nota fiscal de venda ao consumidor. No período de garantia a mão de obra necessária e a troca de peças, partes e componentes é gratuita, desde que fique comprovado defeito de matéria-prima ou de fabricação. A constatação do defeito de matéria prima ou fabricação só é válida para os fins deste certificado de garantia quando verificados por Assistências Técnicas Credenciadas AGL.

II- Causam a exclusão imediata da Garantia

1. A não comprovação da data de compra, através de nota fiscal e do certificado de garantia preenchido.
2. Mau uso do produto.
3. O desgaste natural do produto.
4. Se o produto tiver sofrido qualquer tipo de influência de natureza química, eletromagnética, elétrica ou de animais (insetos, etc...).
5. O não cumprimento das orientações do manual do produto, ou de qualquer orientação contida no produto.
6. A violação, conserto, ajuste, instalação, reinstalação, modificação ou intervenção de qualquer natureza realizada no produto por pessoa não autorizada pela AGL.
7. A ligação do produto em rede elétrica não compatível com o produto, ou que possua grandes oscilações.
8. Se os danos ao produto forem oriundos de acidentes, sinistros, agentes da natureza (raios, inundações, desabamentos, etc...)
9. A constatação de que o problema no produto não é oriundo de defeitos relativos à matéria prima utilizada pela fábrica ou de defeitos no processo de fabricação.



CONSUMIDOR

NOME: _____ CPF: _____

DATA DA COMPRA: / / NOTA FISCAL: _____

CÓD DO PRODUTO: _____ N° DE SÉRIE: _____

RESPONSÁVEL PELA INSTALAÇÃO:

EMPRESA/PROFISSIONAL: _____ CPF/CNPJ: _____

DATA DA COMPRA: / / NOTA FISCAL: _____

CÓD DO PRODUTO: _____ N° DE SÉRIE: _____

